

# HE 5826 REL

HIMOD® Funktionsmodul



## Bedienungsanleitung (Deutsch)

## Impressum

HESCH Industrie-Elektronik GmbH  
Boschstraße 8  
31535 Neustadt  
Telefon +49 (0) 5032 9535-0  
Fax +49 (0) 5032 9535-99  
Internet: [www.hesch.de](http://www.hesch.de)  
E-Mail: [info@hesch.de](mailto:info@hesch.de)

Amtsgericht Hannover  
HRB 111184  
Steuer-Nr.: 34/200/22524  
UST-Nr.: DE813919106

Geschäftsführung:  
Walter Schröder, Werner Brandis  
Herausgeber:  
HESCH Industrie Elektronik GmbH, Dokumentationsabteilung

Urheberrechte  
**HESCH**  
AUTOMATION PARTNER

© Copyright 2014 HESCH Industrie-Elektronik GmbH. Alle Rechte vorbehalten. Der Inhalt einschließlich Bilder und die Gestaltung dieser Betriebsanleitung unterliegen dem Schutz des Urheberrechts und anderer Gesetze zum Schutz geistigen Eigentums. Die Verbreitung oder Veränderung des Inhalts dieses Handbuchs ist nicht gestattet. Darüber hinaus darf dieser Inhalt nicht zu kommerziellen Zwecken kopiert, verbreitet, verändert oder Dritten zugänglich gemacht werden.

# Inhaltsverzeichnis

<b>1</b>	<b>Allgemeines</b> .....	<b>4</b>
1.1	Features .....	4
1.2	Blockschaltbild.....	4
1.3	HIMOD System .....	5
<b>2</b>	<b>Sicherheitshinweise</b> .....	<b>6</b>
2.1	Wartung, Instandsetzung, Umrüstung.....	7
2.2	Reinigung .....	7
<b>3</b>	<b>Montage</b> .....	<b>8</b>
3.1	Anschlussstecker .....	9
3.2	Frontansicht und Anzeigen.....	10
<b>4</b>	<b>Elektrischer Anschluss</b> .....	<b>11</b>
4.1	Anschlussbild .....	11
4.2	Anschluss-Spezifikation .....	12
4.3	Anschlussschaltbild .....	12
<b>5</b>	<b>Funktionsbeschreibung</b> .....	<b>13</b>
5.1	Tabelle Parametrierung Modulfunktionen.....	13
5.1.1	Aktivieren, Invertieren .....	14
5.1.2	Fehlerbehandlung .....	14
5.2	Bedeutung der Modul-Statusinformation .....	15
<b>6</b>	<b>SmartControl – Engineering Tool</b> .....	<b>16</b>
6.1	Bestellnummern SmartControl Komponenten .....	16
6.2	Funktionalität der 'SmartControl' Software .....	16
<b>7</b>	<b>Technische Daten</b> .....	<b>17</b>
7.1	Modulfunktion .....	17
7.2	Umgebungsbedingungen .....	17
7.3	Montage und Anschluss .....	18

# 1 Allgemeines

Das Funktionsmodul HE 5826 ist ein Ausgangsmodul für das System HIMOD®. Dem HIMOD®- Feldbusgerät werden vier potentialfreie Wechslerkontakte zur Verfügung. Das Modul kommuniziert mit dem Feldbuskoppler über eine asynchrone serielle RS485-Verbindung (T-Bus). Das Modul kann im Betrieb gezogen oder gesteckt werden (Hot Swap).

Die vom Koppler des HIMOD-Systems übergebenen Ausgangszustände werden über die Relais ausgegeben. Die Ausgabelogik kann für einzelne Ausgänge invertiert werden.

Bei Bedarf sind externe Schutzbeschaltungen der Relaiskontakte erforderlich. Um im Fehlerfall eine sichere Prozesssteuerung zu gewährleisten, arbeiten die Module mit Fehlerwerten weiter. Diese Werte lassen sich frei festlegen, wodurch nicht nur der Prozessablauf geregelt weiterlaufen kann; auch gefährliche Situationen können so vermieden werden.

## 1.1 Features

- 4 x potentialfreie Relais-Ausgänge
- Ausgabelogik einzeln invertierbar
- Galvanische Trennung von Ausgängen und Logik.
- Max. Kontaktbelastung:  
AC: 250 V, I = 5 A  
DC: 30 V, I = 5 A
- Fail-Safe Werte vorwählbar

## 1.2 Blockschaubild



Abb. 1 Blockschaubild HE 5826

## 1.3 HIMOD System

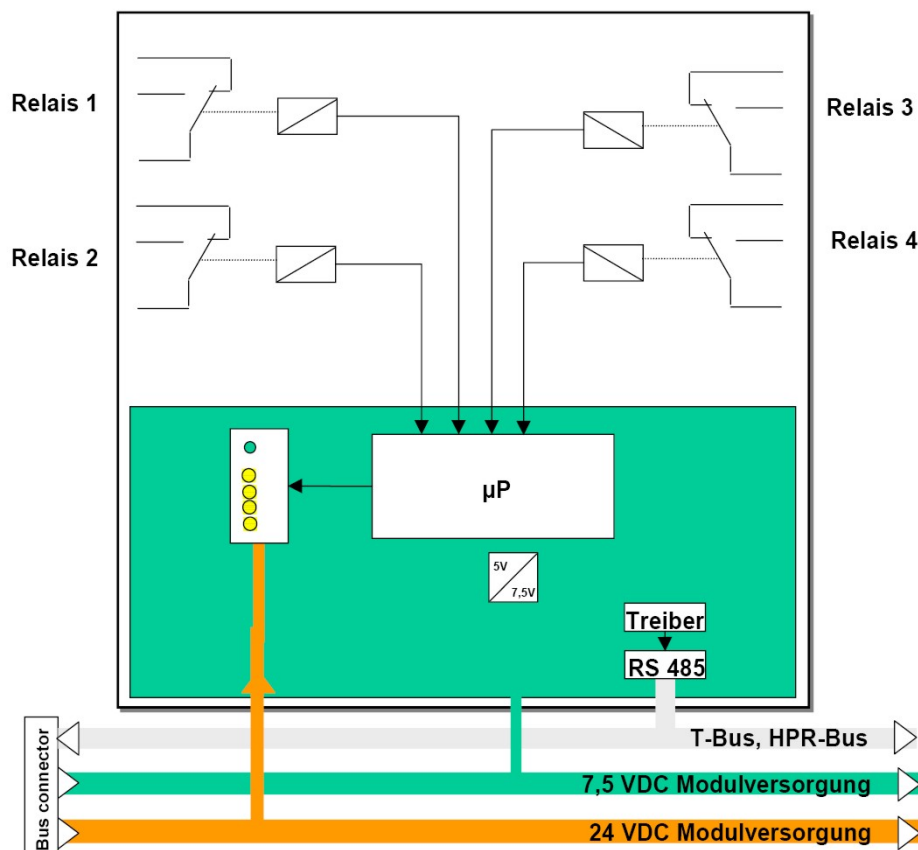

Abb. 2 HIMOD – Modulbild

HIMOD ist ein intelligentes I/O-System für alle gängigen Feldbusstandards. Jedes Funktionsmodul stellt dem Feldbuskoppler Prozesswerte zur Verfügung. Durch den eingebauten Modulprozessor wird der Feldbuskoppler von Messwertberechnungen entlastet.

Mit der Systemsoftware 'SmartControl' wird die Parametrierung der Aus- und Eingänge eines Moduls vorgenommen, als auch die Konfiguration des Moduls innerhalb eines Feldbusgerätes d.h. eines Feldbuskopplers und der gesteckten Funktionsmodule.

## 2 Sicherheitshinweise

Dieses Gerät ist gemäß VDE 0411-1 / EN 61010-1 gebaut und geprüft und hat das Werk in sicherheitstechnisch einwandfreiem Zustand verlassen.

Das Gerät stimmt mit der Europäischen Richtlinie 89/336/EWG (EMV) überein und wird mit dem CE-Kennzeichen versehen.

Das Gerät wurde vor Auslieferung geprüft und hat die im Prüfplan vorgeschriebenen Prüfungen bestanden. Um diesen Zustand zu erhalten und einen gefahrlosen Betrieb sicherzustellen, muss der Anwender die Hinweise und Warnvermerke, die in dieser Bedienungsanleitung enthalten sind, beachten und das Gerät entsprechend der Bedienungsanleitung betreiben.



**Das Gerät ist ausschließlich bestimmt zum Gebrauch als Mess- und Regelgerät in technischen Anlagen.**



### Warnung

**Weist das Gerät Schäden auf, die vermuten lassen, dass ein gefahrloser Betrieb nicht möglich ist, so darf das Gerät nicht in Betrieb genommen werden.**

### ELEKTRISCHER ANSCHLUSS

Die elektrischen Leitungen sind nach den jeweiligen Landesvorschriften zu verlegen (in Deutschland VDE 0100). Die Messleitungen sind getrennt von den Signal- und Netzleitungen zu verlegen.

In der Installation ist für das Gerät ein Schalter oder Leistungsschalter vorzusehen und als solcher zu kennzeichnen. Der Schalter oder Leistungsschalter muss in der Nähe des Gerätes angeordnet und dem Benutzer leicht zugänglich sein.

### INBETRIEBNAHME

Vor dem Einschalten des Gerätes ist sicherzustellen, dass die folgenden Punkte beachtet worden sind:

- Es ist sicherzustellen, dass die Versorgungsspannung mit der Angabe auf dem Typschild übereinstimmt.
- Alle für den Berührungsschutz erforderlichen Abdeckungen müssen angebracht sein.
- Ist das Gerät mit anderen Geräten und / oder Einrichtungen zusammen geschaltet, so sind vor dem Einschalten die Auswirkungen zu bedenken und entsprechende Vorkehrungen zu treffen.
- Das Gerät darf nur in eingebautem Zustand betrieben werden.
- Die für den Einsatz des Gerätes angegebenen Temperatureinschränkungen müssen vor und während des Betriebes eingehalten werden.

### Warnung

Die Lüftungsschlitze des Gehäuses dürfen während des Betriebes nicht abgedeckt sein.

Die Messeingänge sind für die Messung aus Stromkreisen ausgelegt, die nicht direkt mit dem Versorgungsnetz verbunden sind (CAT I). Die Messeingänge sind für transiente Überspannung bis 800V gegen PE ausgelegt.



**AUSSERBETRIEBNAHME**

Soll das Gerät außer Betrieb gesetzt werden, so ist die Hilfsenergie allpolig abzuschalten. Das Gerät ist gegen unbeabsichtigten Betrieb zu sichern. Ist das Gerät mit anderen Geräten und / oder Einrichtungen zusammen geschaltet, so sind vor dem Abschalten die Auswirkungen zu bedenken und entsprechende Vorkehrungen zu treffen.

**2.1 Wartung, Instandsetzung, Umrüstung**

Die Geräte bedürfen keiner besonderen Wartung. Im Innern des Gerätes sind keine bedienbaren Elemente angebracht, so dass der Anwender das Gerät nicht öffnen darf. Umrüstungen, Wartungs- und Instandsetzungsarbeiten dürfen ausschließlich nur von geschulten fach- und sachkundigen Personen durchgeführt werden.

**Warnung**

**Beim Öffnen der Geräte oder Entfernen von Abdeckungen und Teilen können berührungsgefährliche, spannungsführende Teile freigelegt werden. Auch können Anschlussstellen spannungsführend sein.**

**Achtung**

**Beim Öffnen der Geräte können Bauelemente freigelegt werden, die gegen elektrostatische Entladung (ESD) empfindlich sind.**

**2.2 Reinigung**

Das Gehäuse und die Gerätefront können mit einem trockenen, fusselreien Tuch gereinigt werden.

### 3 Montage



Abb. 3 Abmessungen



Abb. 4 Montage / Demontage

Das Gerät ist für die senkrechte Montage auf 35 mm - Hutschienen nach EN 50022 vorgesehen. Geräte der HIMOD - Familie können direkt nebeneinander montiert werden. Für die Montage und Demontage sind über und unter dem Gerät mindestens 8 cm Abstand einzuhalten.

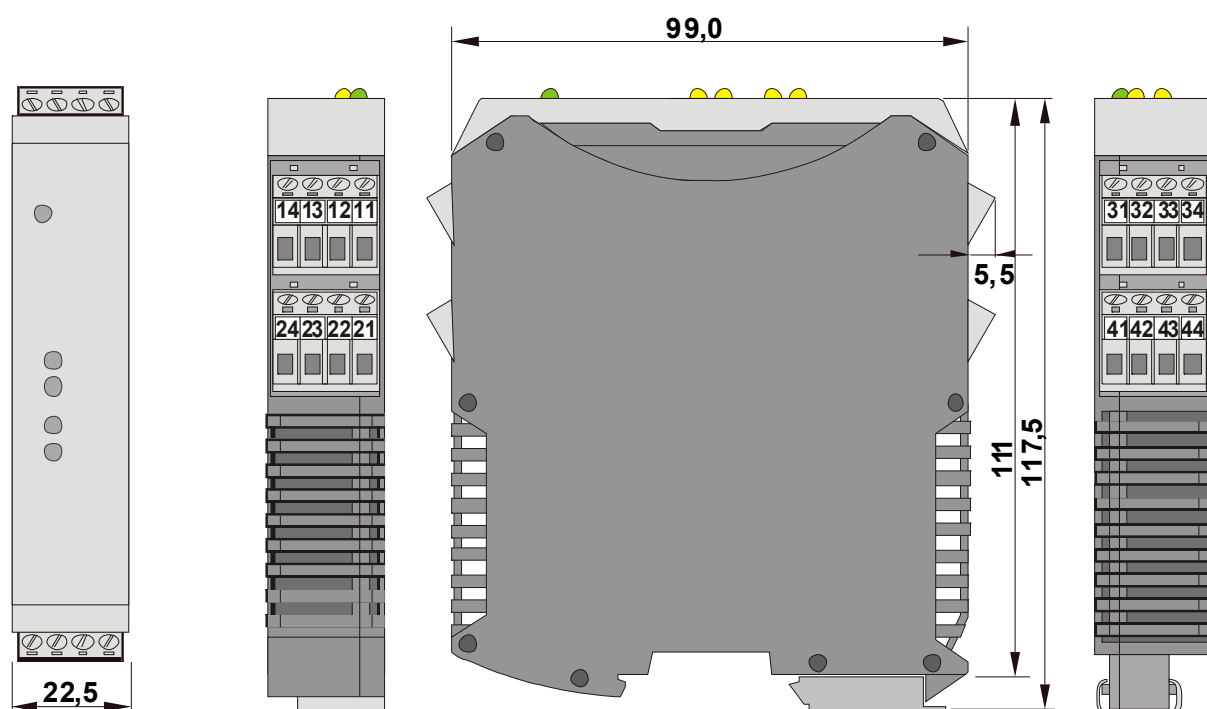
Zur Montage ist das Gerät einfach von oben auf die Hutschiene einzuschwenken und hörbar einzurasten. Zur Demontage ist der Fußriegel mit einem Schraubendreher nach unten zu ziehen und das Gerät nach oben herauszuschwenken.

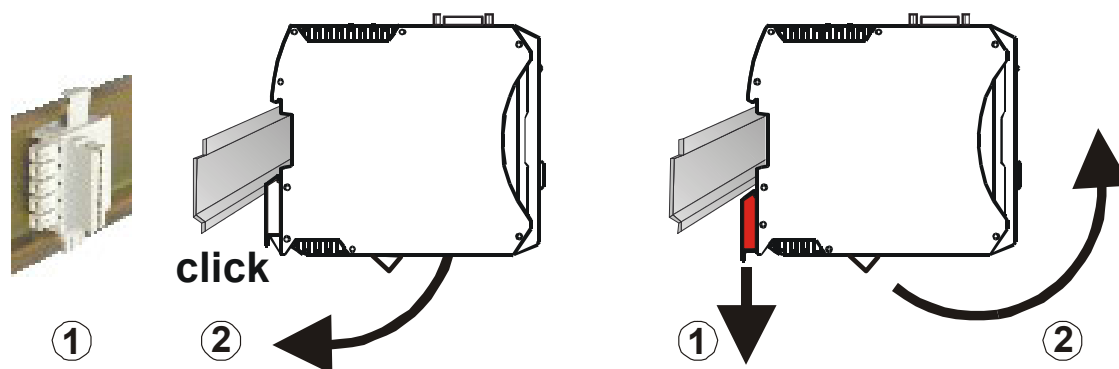

Abb. 5 Umgebungsbedingungen



Der Montageort sollte möglichst frei von Erschütterungen, aggressiven Medien (wie Säuren, Laugen), Flüssigkeiten, Staub oder anderen Schwebstoffen sein.

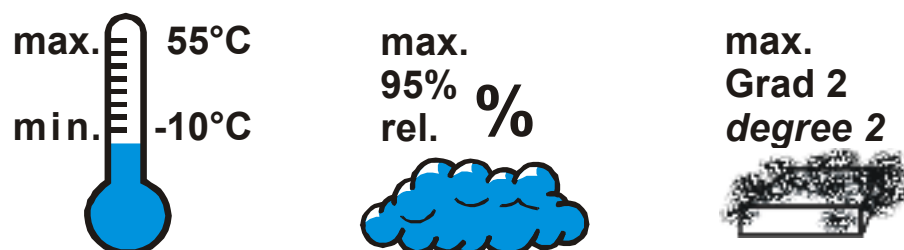

**Das Modul enthält keine wartungspflichtigen Teile und braucht kundenseitig nicht geöffnet zu werden.**



**Das Gerät darf nur in Umgebungen mit der zugelassenen Schutzart verwendet werden.**



**Die Lüftungsschlitze des Gehäuses dürfen nicht zugedeckt werden.**



**In Anlagen, in denen transiente Überspannungen auftreten können, sind die Geräte zum Schutz mit zusätzlichen Überspannungsfilttern oder -begrenzern auszurüsten!**



**Achtung! Das Gerät enthält ESD-gefährdete Bauteile.**



**Bitte beachten Sie die Sicherheitshinweise (Abschnitt 2).**



**Um den Verschmutzungsgrad 2 nach EN 61010-1 zu erhalten, darf das Gerät nicht unter Schützen oder ähnlichen Geräten montiert werden, aus denen leitende Stäube oder Teile herausrieseln könnten.**

### 3.1 Anschlussstecker

Die bis zu vier Geräte-Anschlussklemmen sind steckbar ausgeführt. Sie sind von oben bzw. unten in das Gehäuse einzustecken (hörbares Rasten). Das Lösen der Stecker erfolgt durch Aushebeln mit einem Schraubendreher. Es stehen zwei Typen zur Verfügung:

- Schraubklemmen für Leiterquerschnitte bis 2,5 mm<sup>2</sup>
- Federzugklemmen für Leiterquerschnitte bis 2,5 mm<sup>2</sup>



**Die Stecker sind nur leistungslos zu betätigen.**

Schraubklemmen sind mit einem Anzugsmoment von 0,5 - 0,6Nm anzuziehen.

Bei Federzugklemmen können starre Leiter und flexible Leiter mit Aderendhülse direkt in die Klemmstelle eingeführt werden. Zum Lösen ist der (orange) Hebelöffner zu betätigen.



**Berührungsschutz: Nicht angeschlossene Klemmenblöcke sind im Steckplatz zu belassen.**

## 3.2 Frontansicht und Anzeigen



Abb. 6 HE 5826 Frontansicht

LED ok/err	
Ein grün	Modul in Ordnung
Blinkt grün	Konfigurationsfehler
Blinkt rot	Keine Spannungsversorgung der Ausgänge
Aus	Spannungsversorgung unterbrochen
LED 1 – 4	
gelb	
Ein	Ausgang 'EIN'*
Blinkt	Fehler
Aus	Ausgang 'AUS'*

\* leuchtet bei 'logisch' 'EIN'.  
Falls die Ausgänge invertiert wurden,  
werden die Ausgänge nicht geschaltet.

## 4 Elektrischer Anschluss

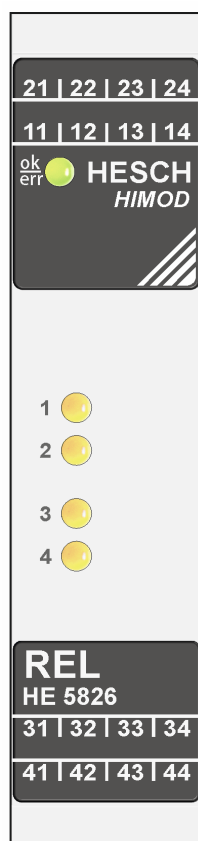
### 4.1 Anschlussbild

Die 4-poligen Geräte Anschlussstecker dienen der Modulfunktion.



Abb. 7 Frontansicht und Steckerbelegung

Die Steckeranschlüsse sind funktionsrichtig ausgeführt. Ein Stecker von K1, K2 kann ohne Umverdrahtung auch auf die Anschlüsse von K3, K4 gesteckt werden.

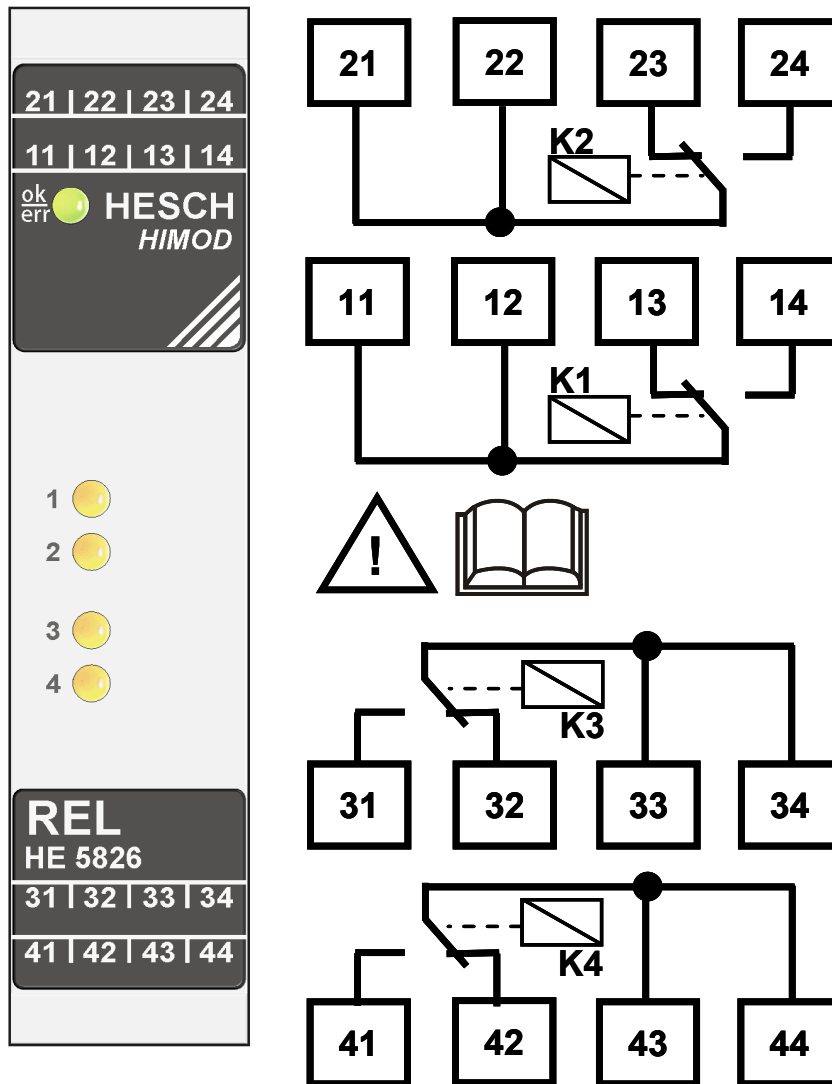

**Ein fehlerhafter Anschluss kann zur Zerstörung des Gerätes führen!**

## 4.2 Anschluss-Spezifikation

Die Relais jeweils potentialfrei zur Verfügung. Die Kontakte dürfen einzeln bis zu 250 VAC, 5 A und 30 VDC, 5A belastet werden.

## 4.3 Anschlussschaltbild



Abb. 8 Anschlussbild

## 5 Funktionsbeschreibung

Das Modul HE 5826 stellt dem HIMOD Buskoppler vier Ausgänge zur Verfügung. Die Funktionen des Moduls werden mit dem Softwaretool 'SmartControl' im Gerät parametriert.

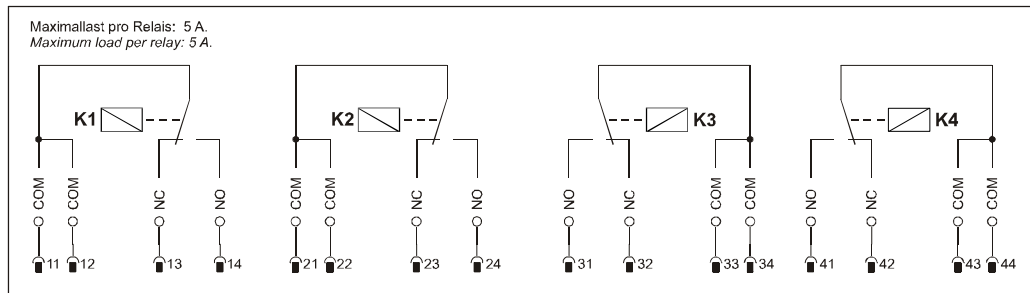

Abb. 9 Bildschirm Parametrierung Modulfunktionen

### 5.1 Tabelle Parametrierung Modulfunktionen

Kürzel	Bezeichnung	Mod Adr	Wert default	Bedeutung	Bereich
Plty	Polarität [Ausgang 1 ..4]	32	0000	0 normale Logik	1 Bit pro Ausgang
				1 invertierte Logik	1 Bit pro Ausgang
Aktv	Aktivität [Ausgang 1 ..4]	33	1111	1 aktiv	1 Bit pro Ausgang
				0 inaktiv	1 Bit pro Ausgang
FltS	Fehler-Zustand [Ausgang 1 ..4]	34	0000	0 bei Busausfall	1 Bit pro Ausgang
				1 bei Busausfall	1 Bit pro Ausgang

Abb. 10 Tabelle Modulparameter

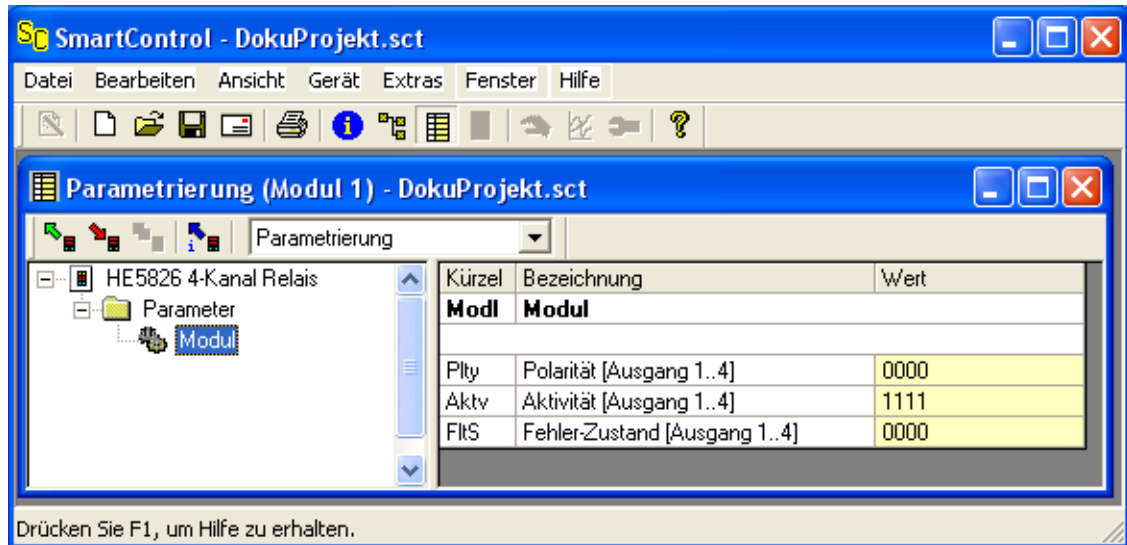
Die Mod. Adresse ist als Hex-Zahl angegeben.

## 5.1.1 Aktivieren, Invertieren

Einzelne Ausgänge können ausgeschaltet und aus dem Betrieb herausgenommen werden. Parameter **Aktiv**.

Die Darstellung ist ein Wortwert, bei dem jedes Bit einem Ausgang zugeordnet ist. Die Auswahl (Wert=1) erfolgt mit anklickbaren Checkboxes.



Abb. 11 Bildschirm Checkboxes Ausgangsauswahl, Ausgabelogik



Mit dem Parameter **Pity**, 'Polarität' wird einzelnen Ausgängen mit einer Markierung invertierte Logik zugewiesen. Das bedeutet, daß bei Prozesswert 'Ein' die Kanal-LED leuchtet, das Relais aber nicht geschaltet wird.

## 5.1.2 Fehlerbehandlung

Der Parameter **Fits**, 'Fehlerzustand' legt das Verhalten bei einem Busausfall fest, jedoch in Abhängigkeit des auf Geräteebeane festgelegten Fehlerverhalten für dieses Modul.



Abb. 12 Bildschirm Parametrierung Fehlerverhalten

Wenn das Fehlerverhalten für das Modul mit **fault value** gewählt wird, gelten die vordefinierten Ausgangszustände aus dem Parameter **Fits**.

## 5.2 Bedeutung der Modul-Statusinformation

Der Modulstatus wird im Status Byte abgebildet. Jedes Bit steht für eine Information. Die Bedeutung der einzelnen Bits ist der Tabelle zu entnehmen.

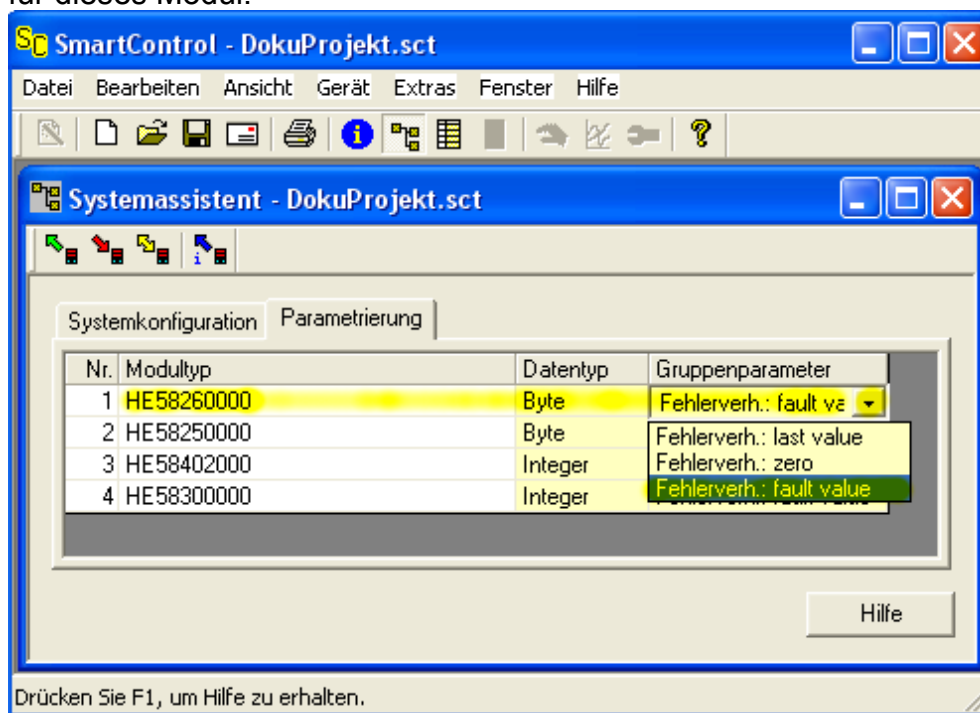
Bit	Bedeutung	Bemerkung
0	Alarm 0 Bit wird nicht verwendet	wird vom Modul übernommen
1	Alarm 1 Bit wird nicht verwendet	
2	Status 1 Bit wird gesetzt, wenn ein EEPROMfehler erkannt wird.	
3	Wrong Outout Value Bit wird gesetzt, wenn ein Output Value >0x0f an das Modul gesendet wird.	
4	Kein Kommunikation mit dem Modul ( Modul ist ausgefallen)	wird vom Koppler gesetzt
5	Modul passt nicht zur Konfiguration	
6	Reserve	
7	Reserve	

## 6 SmartControl – Engineering Tool

Das Engineeringtool 'SmartTool' parametrieren die Funktionsmodule eines HIMOD® Gerätes und konfiguriert das System des Gerätes. Die physikalische Verbindung wird von einem PC mit RS232 Schnittstelle und einer speziellen Leitung an der Frontschnittstelle 'SmartPort' am Feldbus-Koppelmodul hergestellt:



Abb. 13 Anschluss 'SmartControl'

### 6.1 Bestellnummern SmartControl Komponenten

SmartControlExpert Software	58510000
HIMOD Programmieradapter	58511000

### 6.2 Funktionalität der 'SmartControl' Software

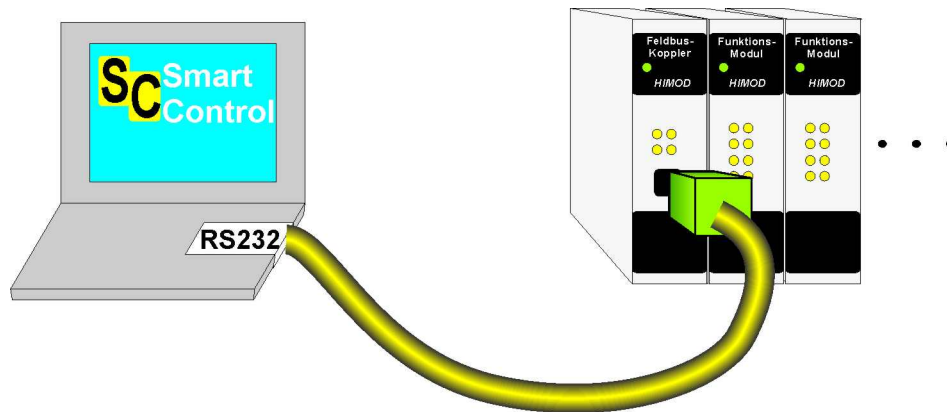
- Einstellung der Parameter und Konfigurationsparameter
- Download: Übertragen eines Engineerings zum Modul
- Online-Modus / Visualisierung
- Basisdiagnosefunktion
- Datei, Parametrierung speichern
- Druckenfunktion
- Onlinedokumentation / Hilfe
- Datenerfassung und Trendaufzeichnung
- Netzwerk- / Mehrfachlizenz
- Assistentenfunktion



## 7 Technische Daten

### 7.1 Modulfunktion

<b>Ausgänge:</b>	4 x Relais mit Wechslerkontakt Die Ausgabelogik kann für jedes Relais invertiert werden.
<b>Versorgung:</b>	potentialfrei für externe Verwendung
<b>Schaltleistung:</b>	AC-Signale $U_{max}= 250V$ , $I_{max}= 5A$ DC-Signale $U_{max}= 30V$ , $I_{max}= 5A$
<b>Schutzmechanismen:</b>	Eine externe Schutzbeschaltung kann je nach Verwendung erforderlich sein.
<b>Fail-Safe:</b>	Das Verhalten bei Busausfall ist für jedes Relais separat oder für alle Relais gemeinsam einstellbar
<b>Taktbetrieb:</b>	Einzelne Ausgänge können mit einem einstellbaren Taktgenerator betrieben werden.
<b>Anzeigen:</b>	1 LED grün/rot      Modulfunktion und Konfiguration 4 LED gelb          Ausgangsstatus

### 7.2 Umgebungsbedingungen

<b>Umgebungstemperatur:</b>	Betrieb: $-10 \dots 55^{\circ}C$ Lagerung: $-25 \dots 60^{\circ}C$ Transport: $-25 \dots 85^{\circ}C$
<b>Feuchtigkeit:</b>	KUF DIN 40040, max $\leq 95\%$ rel. Feuchte 75% rel. Feuchte im Jahresmittel, keine Betauung
<b>Eisbildung:</b>	Nicht erlaubt
<b>Luftdruck:</b>	Betrieb und Lagerung: 80 kPa bis 106 kPa Transport: 70 kPa bis 106 kPa
<b>Potentialtrennung:</b>	Die Bereiche Versorgungsspannung, Feldbus, Logik und Ausgänge sind jeweils voneinander galvanisch sicher getrennt nach EN 61010-1: Arbeitsspannung: 300 V Verschmutzungsgrad: 2 Überspannungskategorie: II
<b>Erschütterung:</b>	nach EN 60068-2-6, sinusförmige Schwingungen Belastung: 5g, 2 h je Raumrichtung
<b>Stoß:</b>	nach EN 60068-2-27 Belastung: 25g über 11 ms, halbe Sinuswelle

<b>EMV:</b>	Emission: DIN EN 61000-6-3
	Immission: DIN EN 61000-6-2
<b>Schutzart:</b>	Gehäusefront: IP 20
	Gehäuse: IP 20
	Anschlüsse: IP 20

## 7.3 Montage und Anschluss

<b>Montage:</b>	auf 35mm Hutschienen nach EN 50022 Verriegelung über Metallfußriegel Gebrauchslage: senkrecht
<b>Gehäuse:</b>	Werkstoff: Polyamid PA 6.6 Brennbarkeitsklasse: V0 (UL 94) Abmessungen: 22,5 x 99 x 117,5 mm (B x H x T) Gewicht: 125 g
<b>Anschlussstechnik:</b>	Anschlussstecker, steckbar alternativ bestellbar: Schraubklemmen für Leiterquerschnitte von 0,2 bis 2,5mm <sup>2</sup> (AWG 24–12) Feder-Klemmen für Leiterquerschnitte von 0,2 bis 2,5mm <sup>2</sup> (AWG 24–12)
<b>Anschluss</b>	Versorgung und Kommunikations-Bus durch T-Bus Stecker in der Tragschiene montiert. Stromaufnahme 7,5V: 50 mA Stromaufnahme 24V: 100 mA

**Technische Änderungen vorbehalten**